

# YAMAHA

## YSP-2500

[YSP-CU2500 + NS-WSW120]

### 快速参考指南

中文

快速参考指南中提供了有关将电视和 BD/DVD 播放机连接至本设备、应用设置和播放其中内容的说明。有关具体操作的详细信息，请参阅随附的 CD-ROM 中的“使用说明书”。  
使用本机前，请阅读随附的小册子“安全手册”。有关外部装置的操作或设置信息，请参阅各装置随附的“使用说明书”。

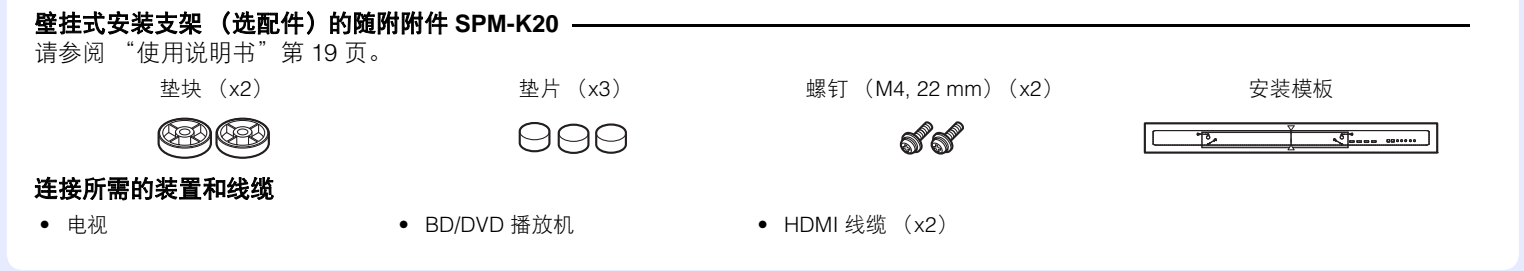
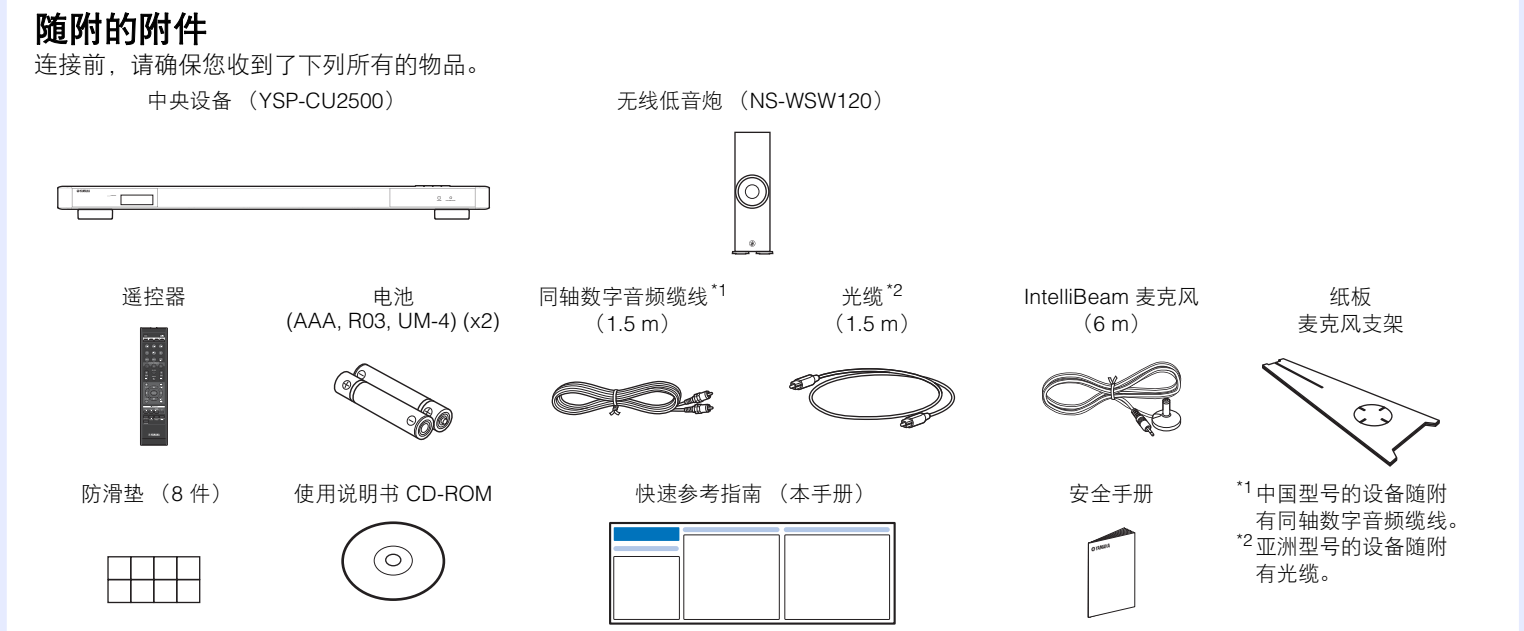

### 准备遥控器

#### 安装电池

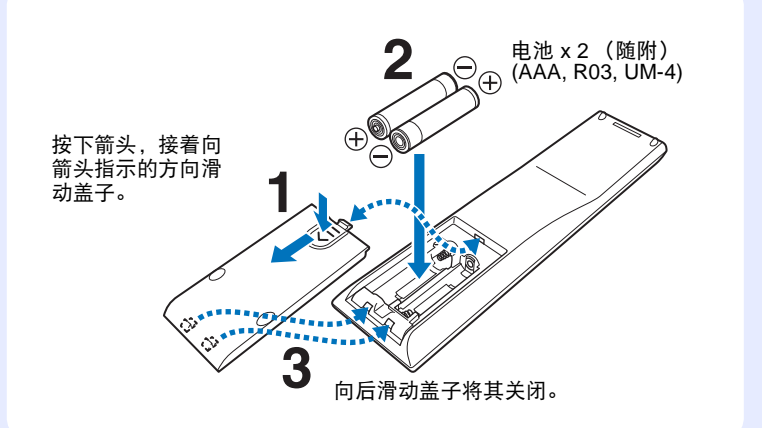

#### 操作范围

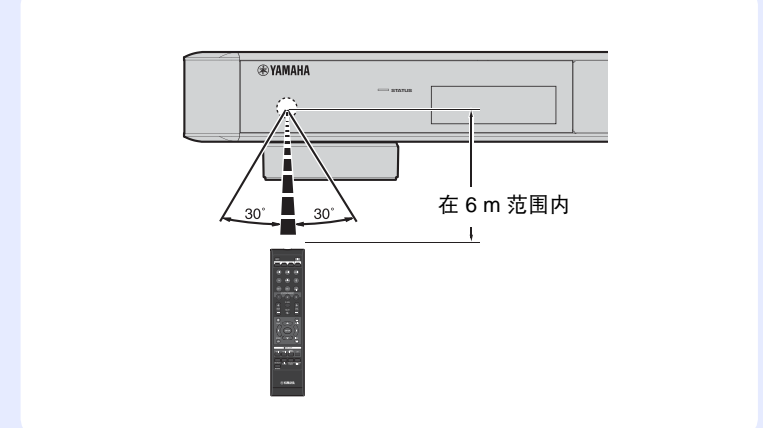

## 安装

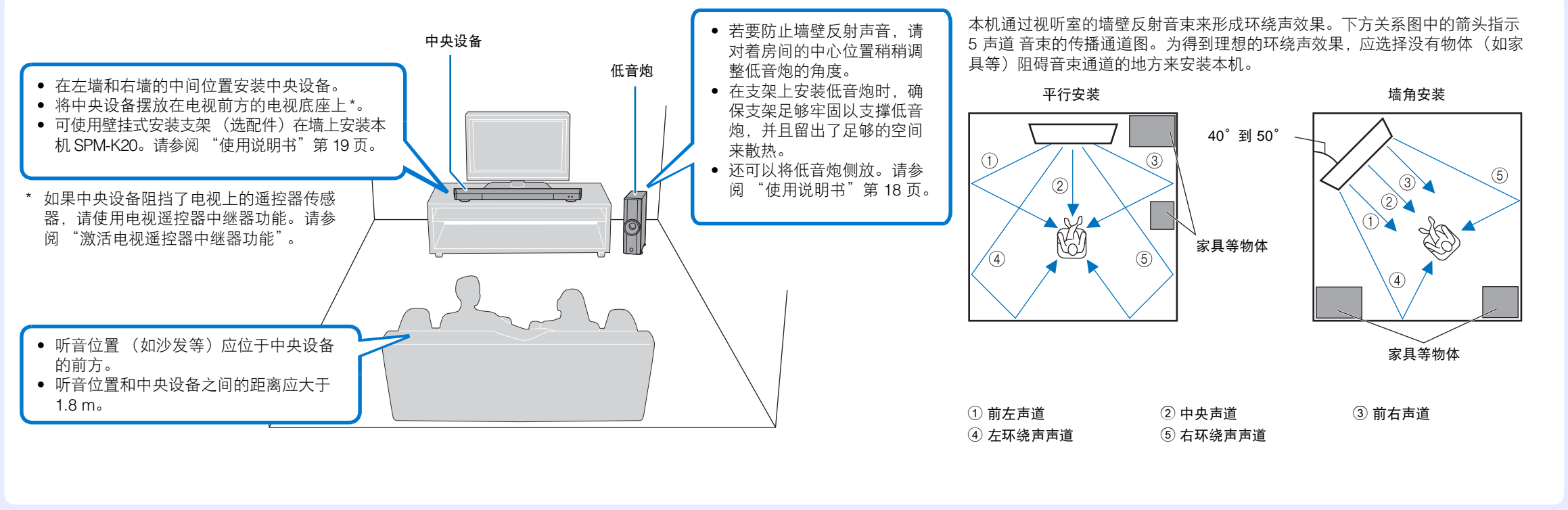

### 调节中央设备的高度

必要时逆时针旋转支脚以提高中央设备高度。使用左右支脚底部上的箭头 (△) 以及支脚内侧的刻度确认支脚定位在相同高度。

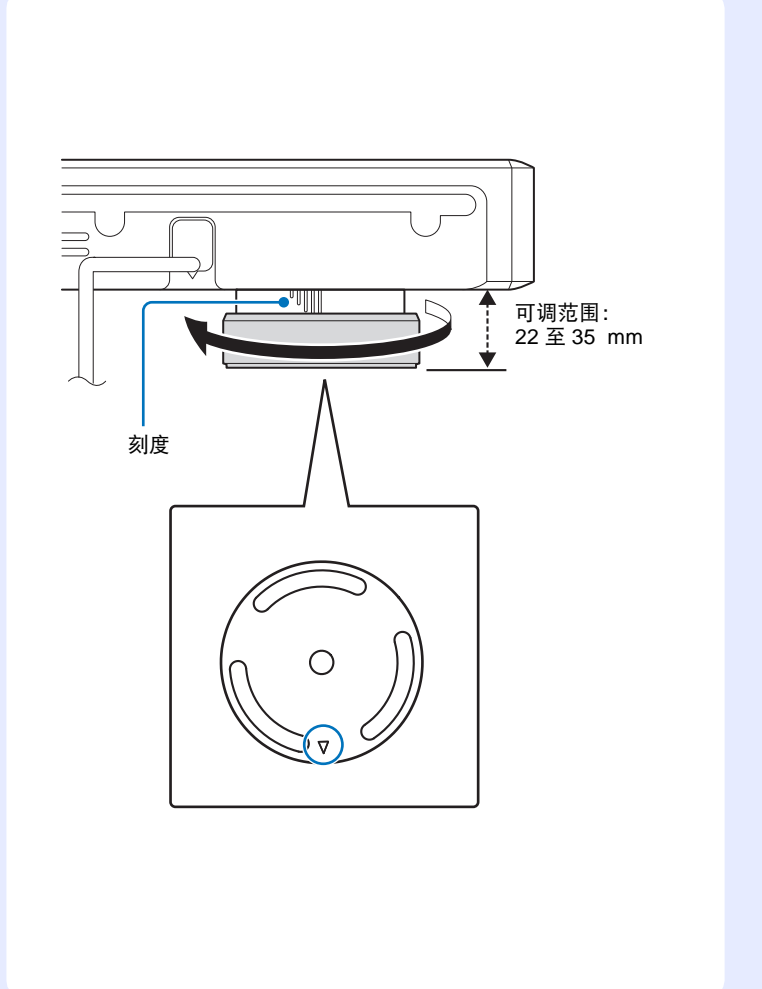

### 拆下支脚

如果中央设备阻挡了电视遥控器传感器或 3D 眼镜的信号发射器，可拆下支脚以降低中央设备的高度。支脚包括用螺钉固定到中央设备上的装置 (内支脚) 和可以旋转拆卸的装置 (外支脚)。

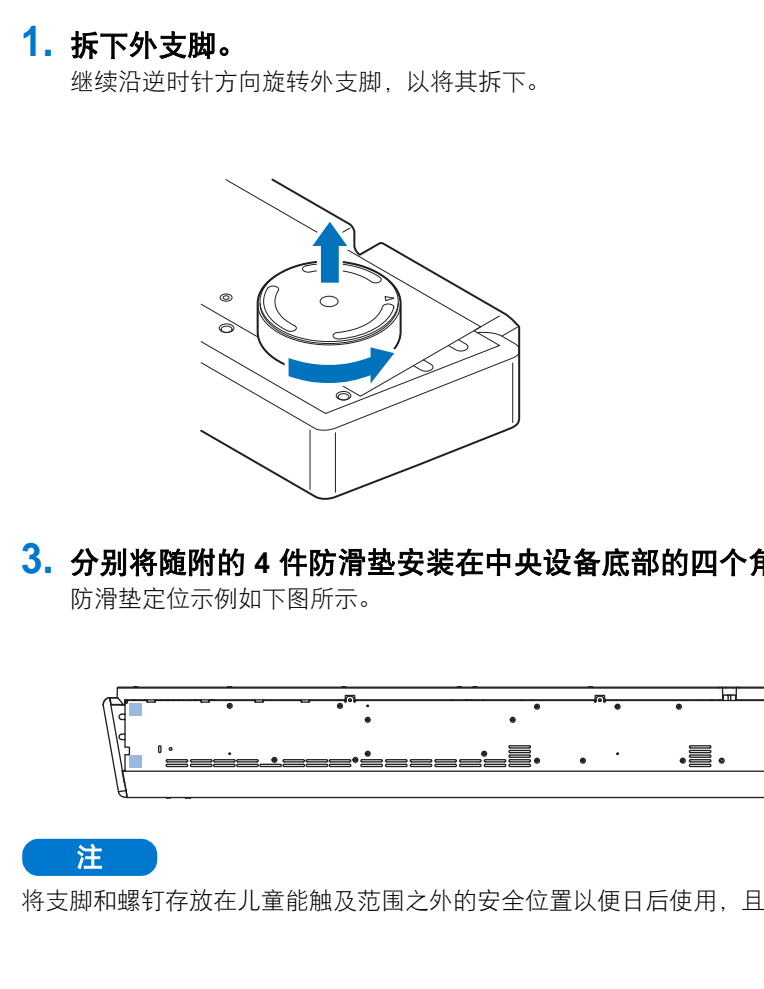

## 连接

### 连接电视和 BD/DVD 播放机

在进行线缆连接时，请遵循以下步骤。连接游戏机等其他播放装置时，请参阅“使用说明书”第 26 页。

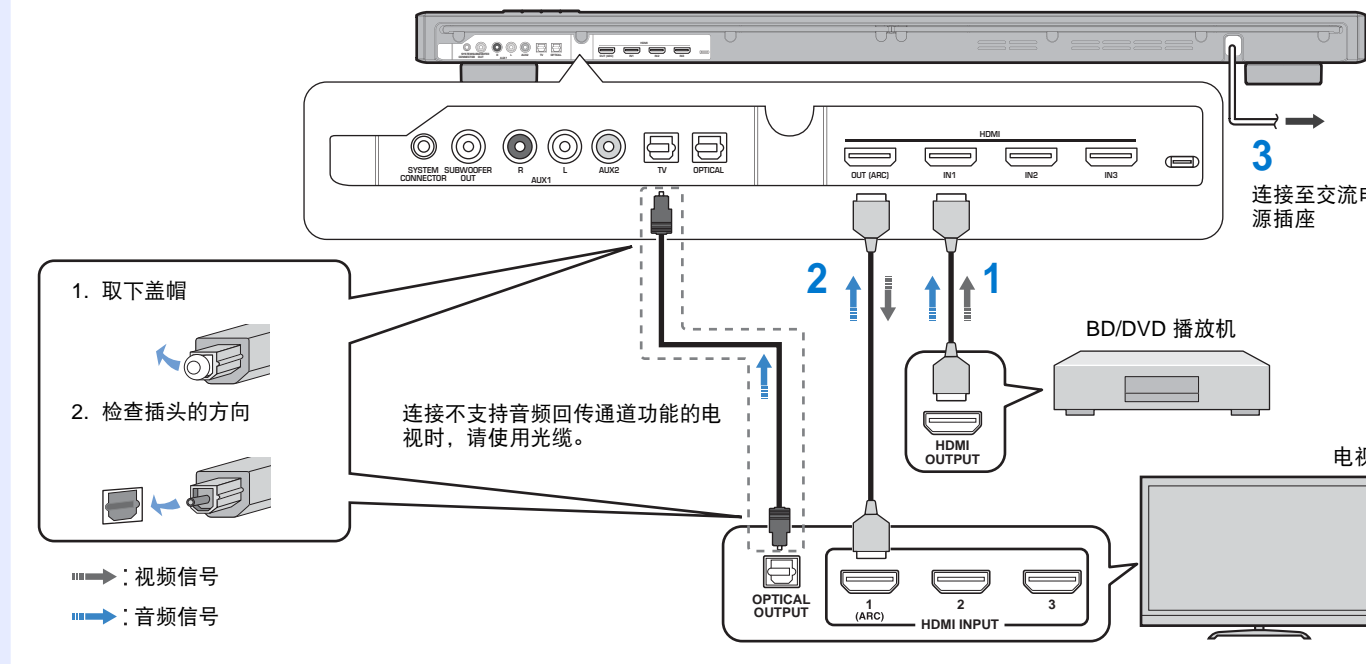

- 在所有连接完成之前不要连接电源线。
- 插入电缆插头时不要用力过度。这样做可能损坏电缆插头和 / 或插孔。

### 打开本机

将随附的低音炮电源线插入到交流电源插座上。打开中央设备时，中央设备和低音炮通过无线自动连接。

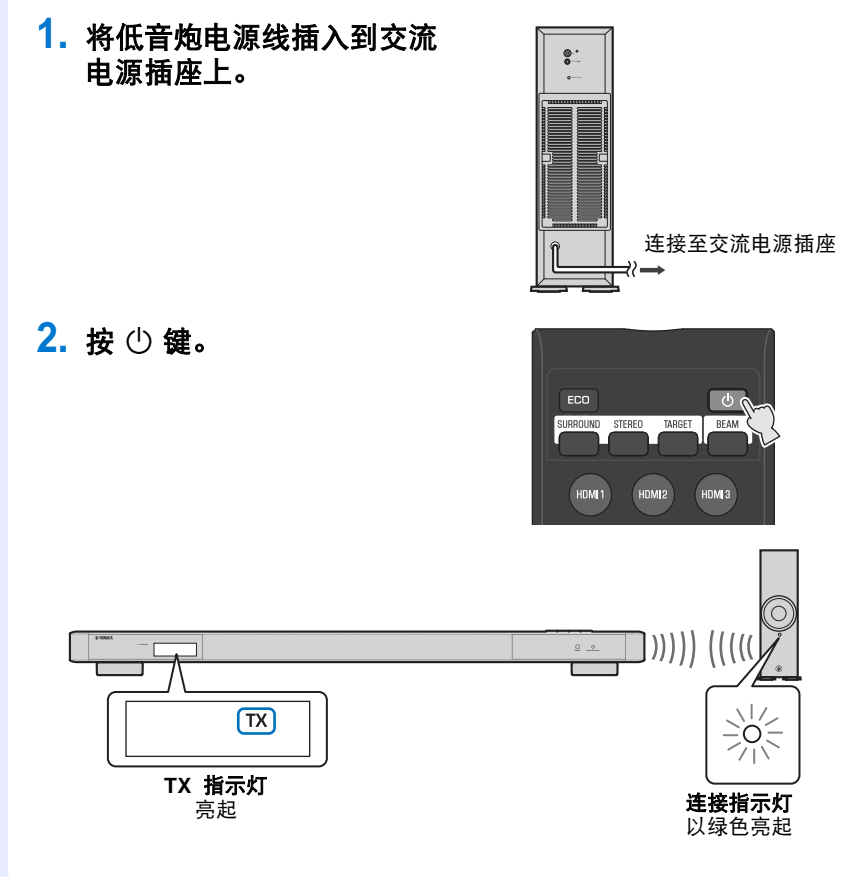

### 激活电视遥控器中继器功能

激活电视遥控器中继器功能时，本机接收电视遥控器传感器 (前端) 发出的电视遥控器信号，并通过电视遥控器中继器 (后端) 传输信号。如果因为电视遥控器传感器被本机阻挡而不能使用遥控器操作电视时，此功能十分有用。此功能可在电视遥控器使用红外线信号时使用。

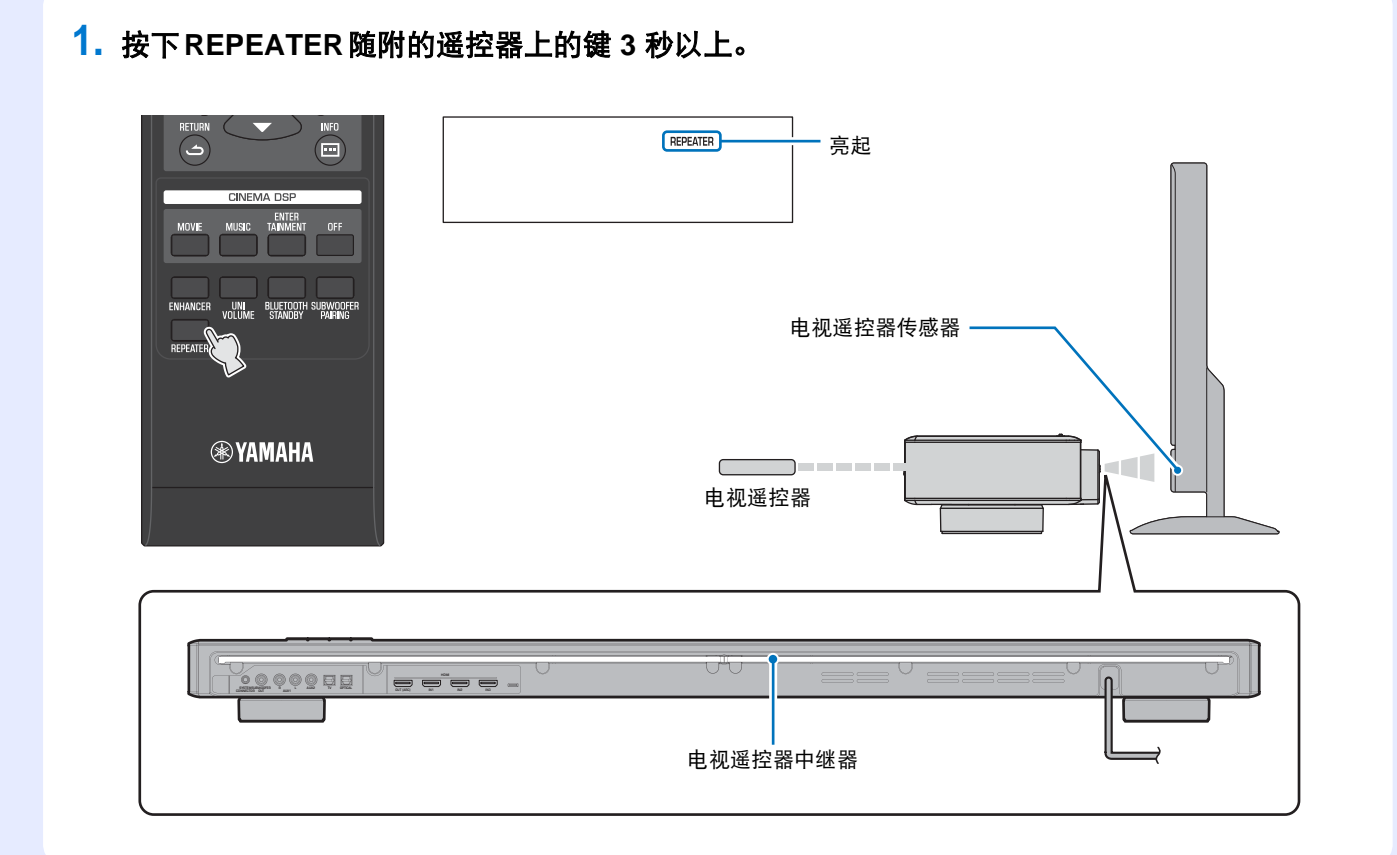

- HDMI 线缆 (选配件)**  
将 BD/DVD 播放机的数码音频 / 视频信号输入到本机。
- HDMI 线缆 (选配件)**  
在电视上播放 BD/DVD 播放机的数码视频。
- 连接至交流电源插座**

- 提示**
- 支持音频回传通道功能 (ARC) 的电视**
- 将 HDMI 线缆连接到电视上支持音频回传通道功能的插孔 (带有“ARC”指示的插孔)。
  - 激活本机的 HDMI 控制功能，以激活音频回传通道功能 (ARC)。请参阅“使用说明书”第 59 页。
- 什么是音频回传通道功能 (ARC) ?**
- 是一种用于通过 HDMI 线缆将从电视输出的数码音频信号传输到本机的功能。有了此功能，就不再需要连接电视和本机的光缆。



## 进行自动设定实现理想的环绕声效果

利用 IntelliBeam 技术，可实现与您的视听环境最匹配的声响调节。在自动设定过程中输出很响的测试音调是正常的。确保在进行自动设定过程中视听室里没有儿童。

### 1. 将 IntelliBeam 麦克风放在您通常的听音位置。

组装纸板麦克风支架后，将 IntelliBeam 麦克风水平放置在此支架的顶部，如下所示。

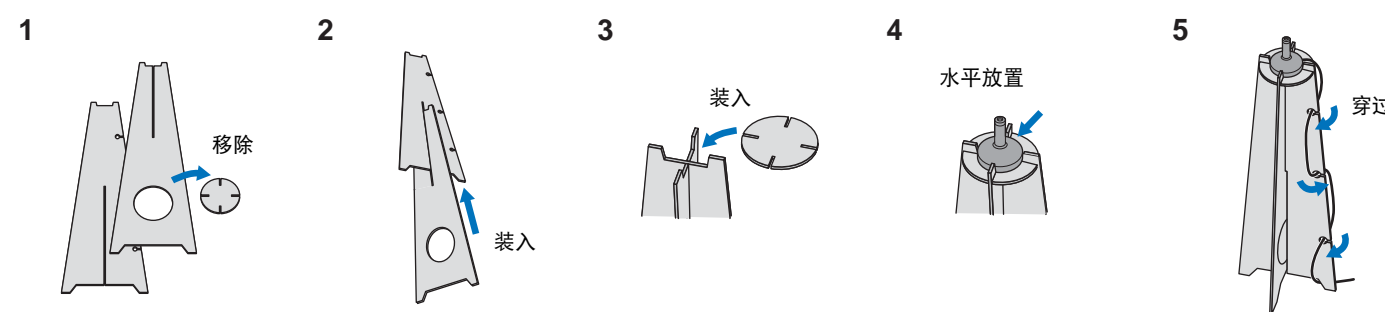

使用随附的纸板麦克风支架将 IntelliBeam 麦克风放置在与您采取坐姿时的双耳齐平的高度。确保视听室内的 IntelliBeam 麦克风和墙壁之间没有障碍物，因为这些物体会阻碍音束的通道。

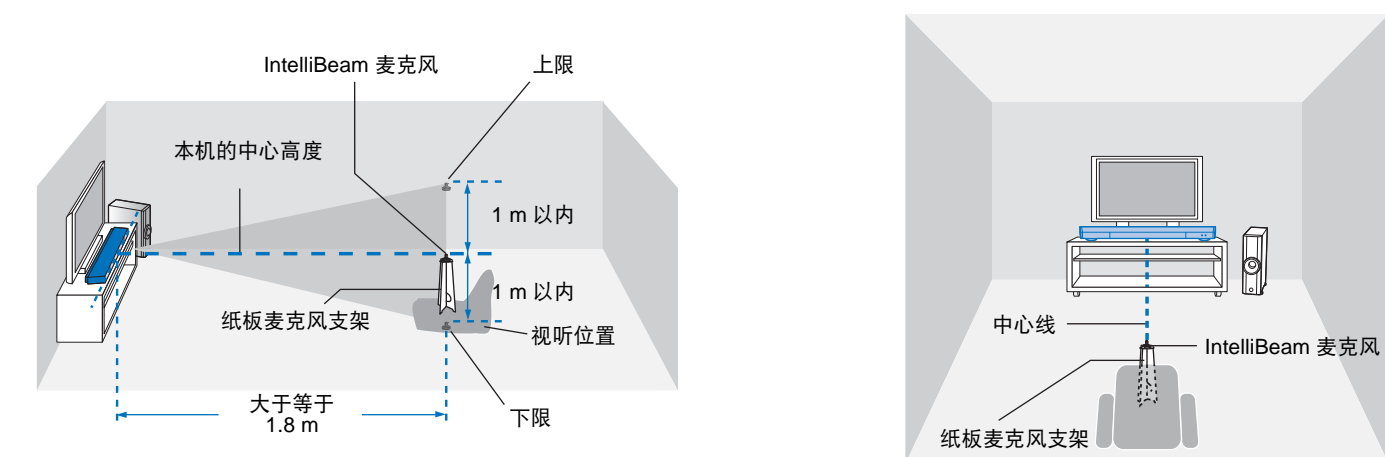

### 2. 按 $\text{ON}$ 键打开本机。



### 3. 打开电视并将电视的输入切换为显示来自本机的视频内容。

当本机连接到电视上的 HDMI 输入时（如本“快速参考指南”的“连接电视和 BD/DVD 播放机”中所示），请将电视的输入切换为“HDMI1”。

#### ※提示

您可选择菜单显示的语言。  
按住 SETUP (⚙) 键，直至出现“菜单语言”菜单。按  $\blacktriangle/\blacktriangledown$  键选择所需语言。再次按 SETUP (⚙) 键退出设定菜单。

### 4. 将 IntelliBeam 麦克风连接到本机后部的 INTELLIBEAM MIC 插孔。

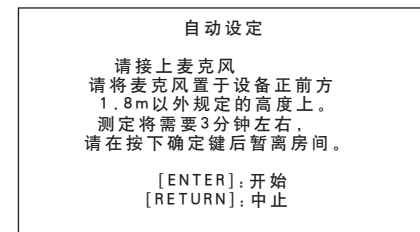
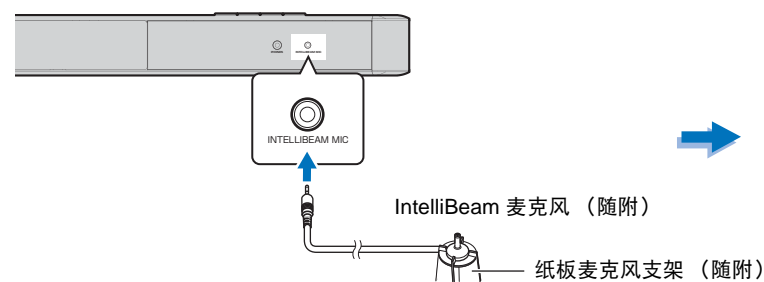

### 5. 请尽量保持视听室的安静。

为准确测定起见，请关闭空调或其他可产生噪音的设备。

#### 注

按下面的说明执行操作，然后离开房间。如果您仍留在房间内，则可能会阻碍音束，或者麦克风可能拾取您发出的任何声音，这可能导致设定的配置不正确。

离开房间时，随身携带本“快速参考指南”。自动设定需要大约 3 分钟。在进行自动设定时，请在室外等候。若要在开始自动设定之后取消此操作，请按遥控器上的 RETURN (↩) 键。

### 6. 按 ENTER 键开始自动设定，然后在 10 秒内离开房间。

屏幕在自动设定过程中会自动发生变化。自动设定完成时，本机将发出提示音，且将结果显示在电视上。

#### ※提示

- 结果的显示取决于本机的位置。
- 如果您听到蜂鸣音且电视上出现错误讯息，请在“使用说明书”第 36 页的“如果显示错误讯息”中寻找解决方案。

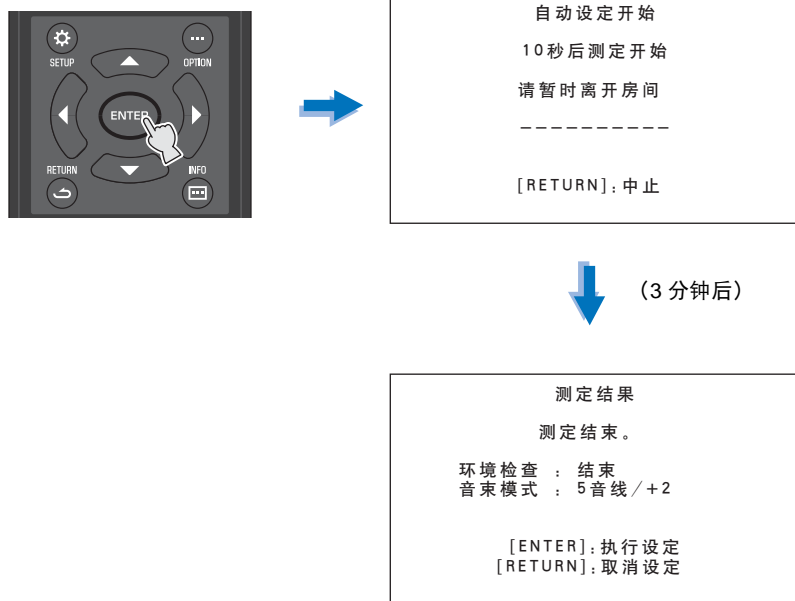

### 7. 按 ENTER 键。

测定结果将在本机上应用并保存在本机中。

- 按下 SYSTEM MEMORY 1、2 和 3 键，可以保存多个测定结果。请参阅“使用说明书”第 34 页。当按下 SYSTEM MEMORY 1 键时，将显示“M1 Saving”，并将保存设置。
- 如果在测定开始后拾取到环境噪声，“自动设定结束”屏幕上出现错误消息，提示您重新开始测定。按 ENTER 键后，重新开始测定。

### 8. 取下 IntelliBeam 麦克风。

IntelliBeam 麦克风对热很敏感，因此不得将其放置在可能会被阳光直射或高温的环境下（例如在 AV 设备顶部）。

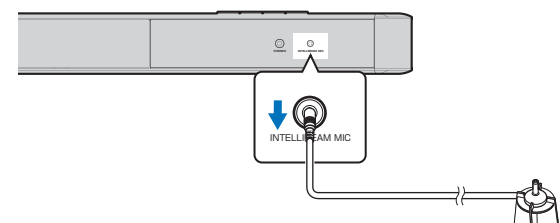

## 播放

用 BD/DVD 播放机播放 DVD 或 BD 时，确认已正确连接本机和其他设备。接下来介绍本机连接电视和 BD/DVD 播放机时的播放步骤，如本“快速参考指南”“连接电视和 BD/DVD 播放机”中所示。



### 1. 按 $\text{ON}$ 键打开本机。

### 2. 打开连接本机的电视和 BD/DVD 播放机。

### 3. 按 HDMI1 键选择 BD/DVD 播放机作为输入源。



### 4. 将电视的输入源切换为 HDMI 1。

### 5. 在 BD/DVD 播放机上播放 DVD 或 BD。

### 6. 按 VOL (+/-) 键调节音量。

### 7. 按 CINEMA DSP 键设置声音首选项。请参阅“使用说明书”第 40 页。

#### ※提示

如果本机无法正常播放，请检查以下项目

- 本机与 BD/DVD 播放机之间的连接。
- BD/DVD 播放机的音频输出设置是否设置为数码声音输出（比特流）。
- 电视的输入是否已切换为本机。

## 影视欣赏

### 1. 选择喜欢的电视频道。

### 2. 按 TV 键。



#### ※提示

- 从电视扬声器输出音频时，将电视音频输出设置为电视以外的任意选项。有关详情，请参阅电视的操作说明书。
- HDMI 控制功能**  
如果电视支持 HDMI 控制功能，则您可使用电视遥控器操作本机。请参阅“使用说明书”第 37 页。

## 聆听 Bluetooth 设备上的声音

您可以聆听如智能手机或数码音乐播放器等 Bluetooth 设备的无线声音。有关详情，请参阅 Bluetooth 设备操作说明书。

### 1. 按遥控器上的 $\text{Bluetooth}$ 键。 选择“Bluetooth”作为输入。



BLUETOOTH

### 2. 打开需要配对的 Bluetooth 设备，进行配对。

操作根据具体使用的设备而有所不同。参阅设备操作说明书。

#### ※提示

- 将 Bluetooth 设备与本机进行配对（相距 10 m 以内）。
- 第一次连接 Bluetooth 设备时，需要配对。

### 3. 选择设备上的 Bluetooth 设备列表中的“YSP-2500 Yamaha”。

如果需要密钥（PIN），输入数字“0000”。完成配对时，或完整的消息将会出现在 Bluetooth 设备上。

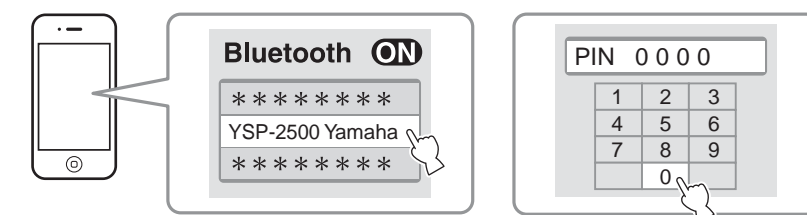

### 4. 在 Bluetooth 设备上播放歌曲。

“BLUETOOTH”，或连接设备的名称在前面板显示屏上显示。装置名称中的非字母数字字符以“\_”的形式显示。

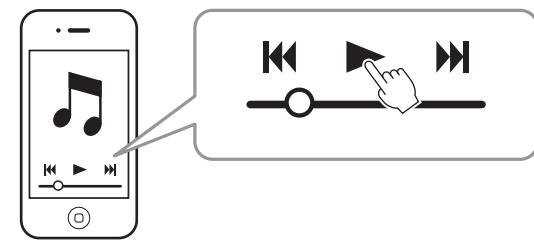

## 用于智能手机和平板电脑上的 HOME THEATER CONTROLLER 应用程序

HOME THEATER CONTROLLER 是一种 Yamaha 家庭影院组件专用的控制应用程序。通过智能手机或平板电脑可激活本机的基本操作，如开关机、切换输入源、调节音量和选择声音程序等。

- 以下设备支持此应用。
  - iPod touch（4 代或 4 代以后的产品），系统要求：iOS 5.1.1 或更高版本
  - iPhone 3GS 或更高版本的设备，系统要求：iOS 5.1.1 或更高版本
  - iPad，系统要求：iOS 5.1.1 或更高版本
  - 安卓（系统版本 2.3.3 或更高版本）设备
- 此应用程序使用 Bluetooth 无线通信。
- 在苹果 App Store 或 Google Play 的网站中搜索“HOME THEATER CONTROLLER”，可下载此应用，或获得此应用的最新资讯。
- 安卓为 Google 公司的注册商标。
- iPad、iPhone、iPod 和 iPod touch 是苹果公司在美国和其他国家/地区的注册商标。

有关详细操作，请参阅随附的 CD-ROM 中的“使用说明书”。